

Versattower

Das universelle System kipp- und ausfahrbarer Gittertürme für Nachrichtentechnik, Amateurfunk, Beleuchtungs- und Überwachungszwecke, für Wetterbeobachtung und Meßdatenerfassung für den Umweltschutz. Alle Wartungsarbeiten an Antennen, Flutlichtlampen, CCTV-Kameras und Meßgeräten können am Boden ausgeführt werden. Die Mastteile sind aus Stahlprofilen geschweißt, überwiegend aus Rundrohren und -stäben. Die 3-stielige Konstruktion ist durch eine Tauchverzinkung gegen Rostbildung geschützt.

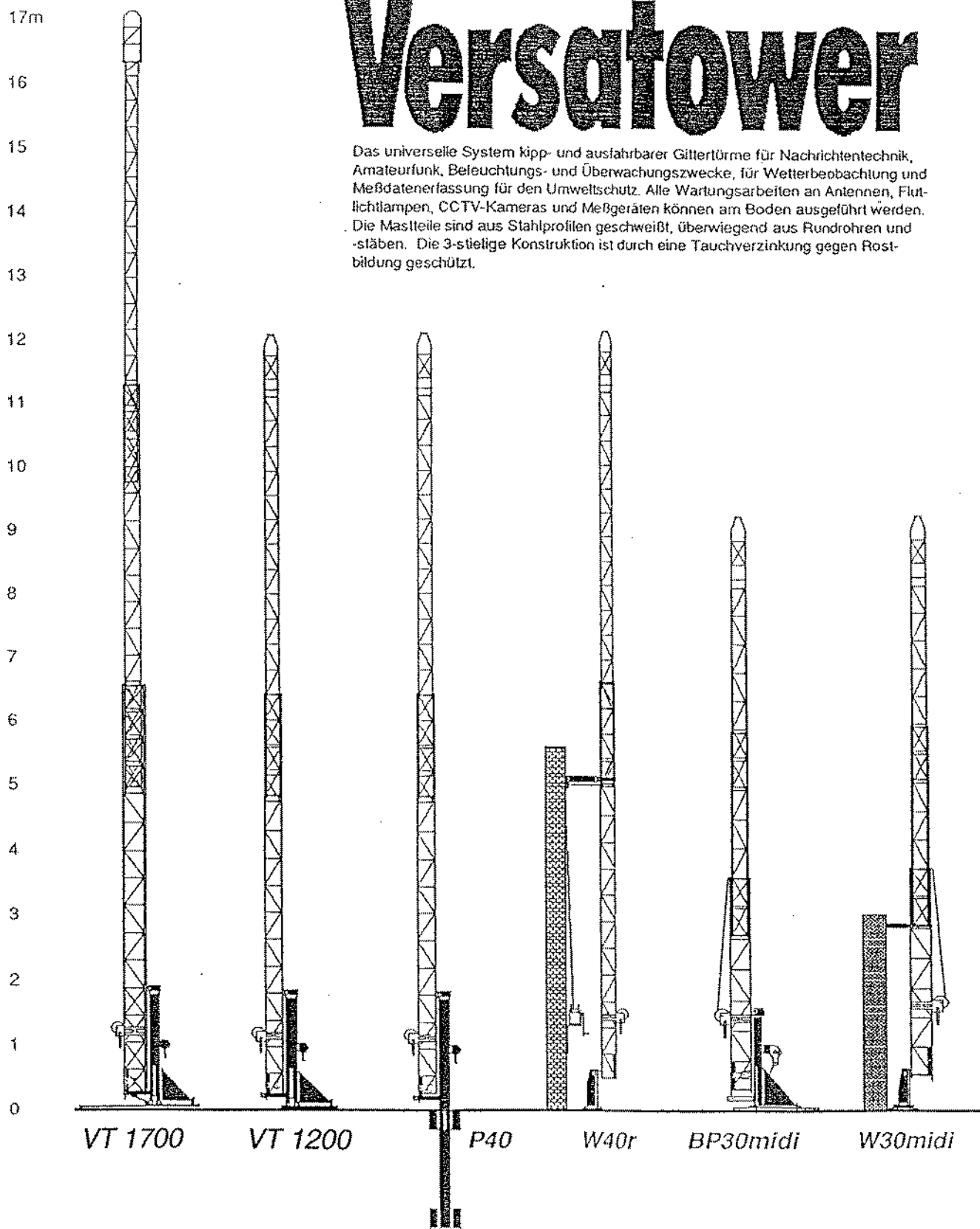



ausgefahren

17m

16

15

14

13

12

11

10

9

8

7

6

5

4

3

2

1

0

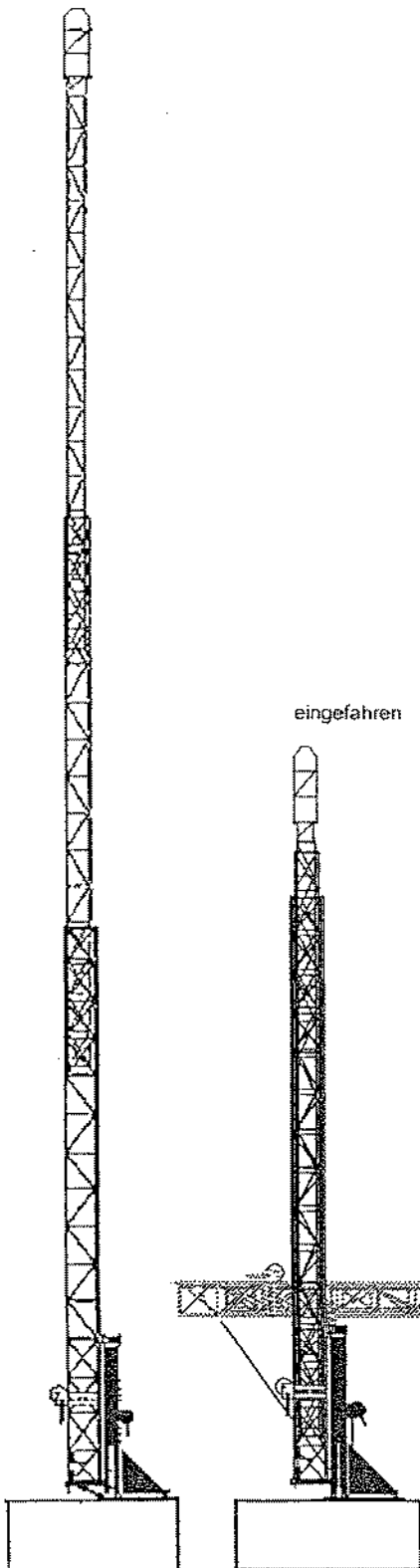

eingefahren

Höhe, ausgefahren	m	17
Höhe, eingefahren	m	8,8
Höhe Stütze	m	1,8
Teillängen vom Drehpunkt	m	1,8/7,0
Masteile, Anzahl	Stk.	3
Gesamtgewicht Mastteile	kg	377
Gewicht Stütze	kg	306
Fundamentmaße LxBxH	m	2,2 12,0/1,2
Beton-Mischung	Bn	150
Steinschrauben, Anzahl	Stk.	4
Abmessungen	mm	M24x800
Abstände, Mitte/Mitte	mm	760x760
herausragender Teil	mm	100

Max. Windlastaufnahme der Kopflast **N 800**

Lieferumfang BP60SX

Kopfstück H2	1
Masteil 16M20X	1
Masteil 13m20X	1
Masteil 10m20X	1
13M20	-
10M20	-
13M10	-
10M10	-
7M10	-
Stütze 6BP6	1
Stütze BP6	-
Stütze P12	-
Stütze 4BP4 midi	-
Bodenschanier GH	-
Wandschelle WBr, WBpr, WBpl	-
Winde, selbstbremsend	2
Sperrklappe	1
Leine für Sperrklappe	1
Windenseil, verzinkt	1
Teleskopseil, verzinkt	1
Rollenflasche	1
Kippseil, verzinkt	1

eingefahren und gekippt

(x) Optionen	
Kopfstück H3	x
Rotor T2X	x
Rotor HAM4	x
Steuerteilung, 8x0,75qmm	x
Steuerteilung, 8x1,5qmm	x
Oberlager KS-065	x
Steinschrauben	x
Kippwinde W-Tower	-
Wandkonsole für Kippwinde	-
Kippseil, verzinkt, für W-Tower	x
Seile in Edelstahl	



17m
16
15
14
13
12
11
10
9
8
7
6
5
4
3
2
1
0

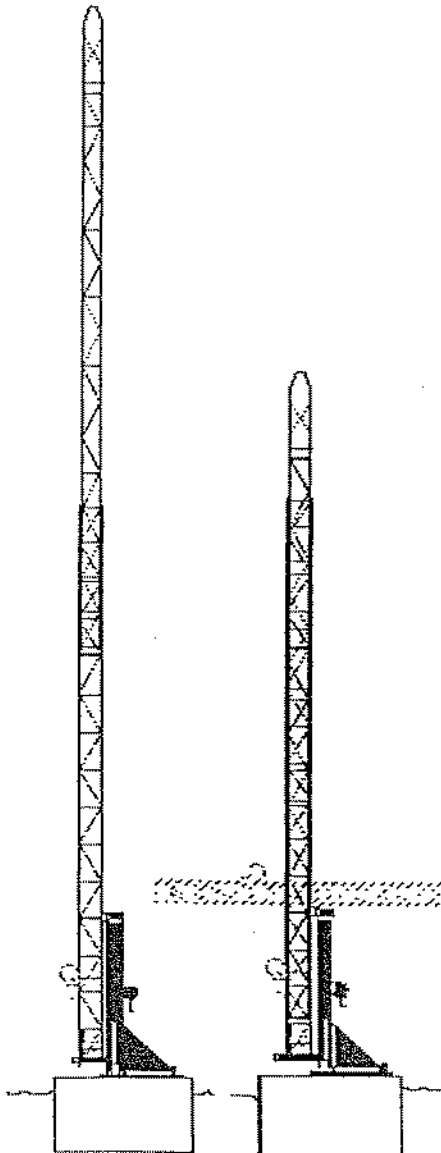

Höhe, ausgefahren	m	12
Höhe, eingefahren	m	8,2
Höhe Stütze	m	1,8
Teillängen vom Drehpunkt	m	1,8/6,4
Mastteile, Anzahl	St.	2
Gesamtgewicht Mastteile	kg	310
Gewicht Stütze	kg	306
Fundamentmaße LxBxH	m	2,2/2,0/1,2
Beton-Mischung	Bn	150

Steinschrauben, Anzahl	Stk.	4
Abmessungen	mm	M24x800
Abstände, Mitte/Mitte	mm	760x760
herausragender Teil	mm	100

Max. Windlastaufnahme der Kopflast	N	1.500
------------------------------------	---	-------

Lieferumfang BP40	
Kopfstück H2	1
Mastteil 16M20X	-
Mastteil 13m20X	-
Mastteil 10m20X	-
13M20	1
10M20	1
13M10	-
10M10	-
7M10	-
Stütze 6BP6	-
Stütze BP6	1
Stütze P12	-
Stütze 4BP4 midi	-
Bodenschanier GH	-
Wandschelle WBr, WBpr/WBpl	-
Winde, selbstbremsend	2
Sperrklappe	1
Leine für Sperrklappe	1
Windenseil, verzinkt	1
Teleskopschlüssel, verzinkt	-
Rollenflasche	1
Kippseil, verzinkt	1

(x) Optionen	
Kopfstück H3	x
Rotor T2X	x
Rotor HAM4	x
Steuerleitung, 8x0,75qmm	x
Steuerleitung, 8x1,5qmm	x
Oberlager KS-065	x
Steinschrauben	x
Kippwinde W-Tower	-
Wandkonsole für Kippwinde	-
Kippseil, verzinkt, für W-Tower	-
Seile in Edelstahl	x

17m

16

15

14

13

12

11

10

9

8

7

6

5

4

3

2

1

0

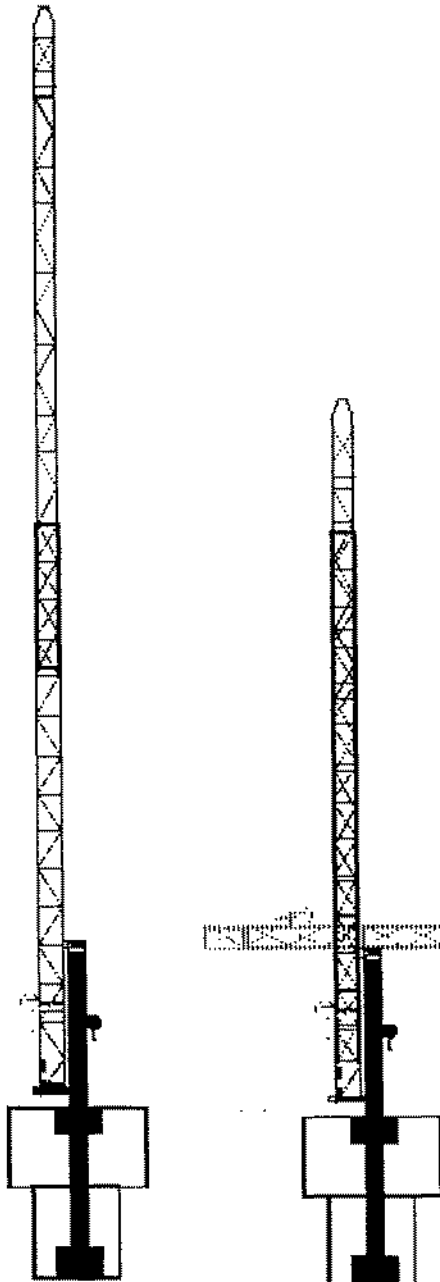

Höhe, ausgefahren	m	12
Höhe, eingefahren	m	8,2
Höhe Stütze	m	1,8
Teillängen vom Drehpunkt	m	1,8/6,4
Mastteile, Anzahl	Stk.	2
Gesamtgewicht Mastteile	kg	150
Gewicht Stütze	kg	70
Fundamentmaße LxBxH	m	1,4/1,4/1 +0,8/0,8/1
Beton-Mischung	Bn	150
Steinschrauben, Anzahl	Stk.	-
Abmessungen	mm	-
Abstände, Mitte/Mitte	mm	-
herausragender Teil	mm	-
Max. Windlastaufnahme der Kopflast	N	650

Lieferumfang P40

Kopfstück H2	1
Mastteil 16M20X	-
Mastteil 13m20X	-
Mastteil 10m20X	-
13M20	1
10M20	1
13M10	-
10M10	-
7M10	-
Stütze 6BP6	-
Stütze BP6	-
Stütze P12	1
Stütze 4BP4 midi	-
Bodenschanier GH	-
Wandschelle WBr, WBpr/WBpl	-
Winde, selbstbremsend	-
Sperklappe	1
Leine für Sperklappe	1
Windenseil, verzinkt	1
Teleskopseil, verzinkt	-
Rollenflasche	1
Kippseil, verzinkt	1

(x) Optionen

Kopfstück H3	x
Rotor T2X	x
Rotor HAM4	x
Steuerleitung, 8x0,75qmm	x
Steuerleitung, 8x1,5qmm	x
Oberlager KS-065	x
Steinschrauben	-
Kippwinde W-Tower	-
Wandkonsole für Kippwinde	-
Kippseil, verzinkt, für W-Tower	-
Seile in Edelstahl	x

17m

16

15

14

13

12

11

10

9

8

7

6

5

4

3

2

1

0

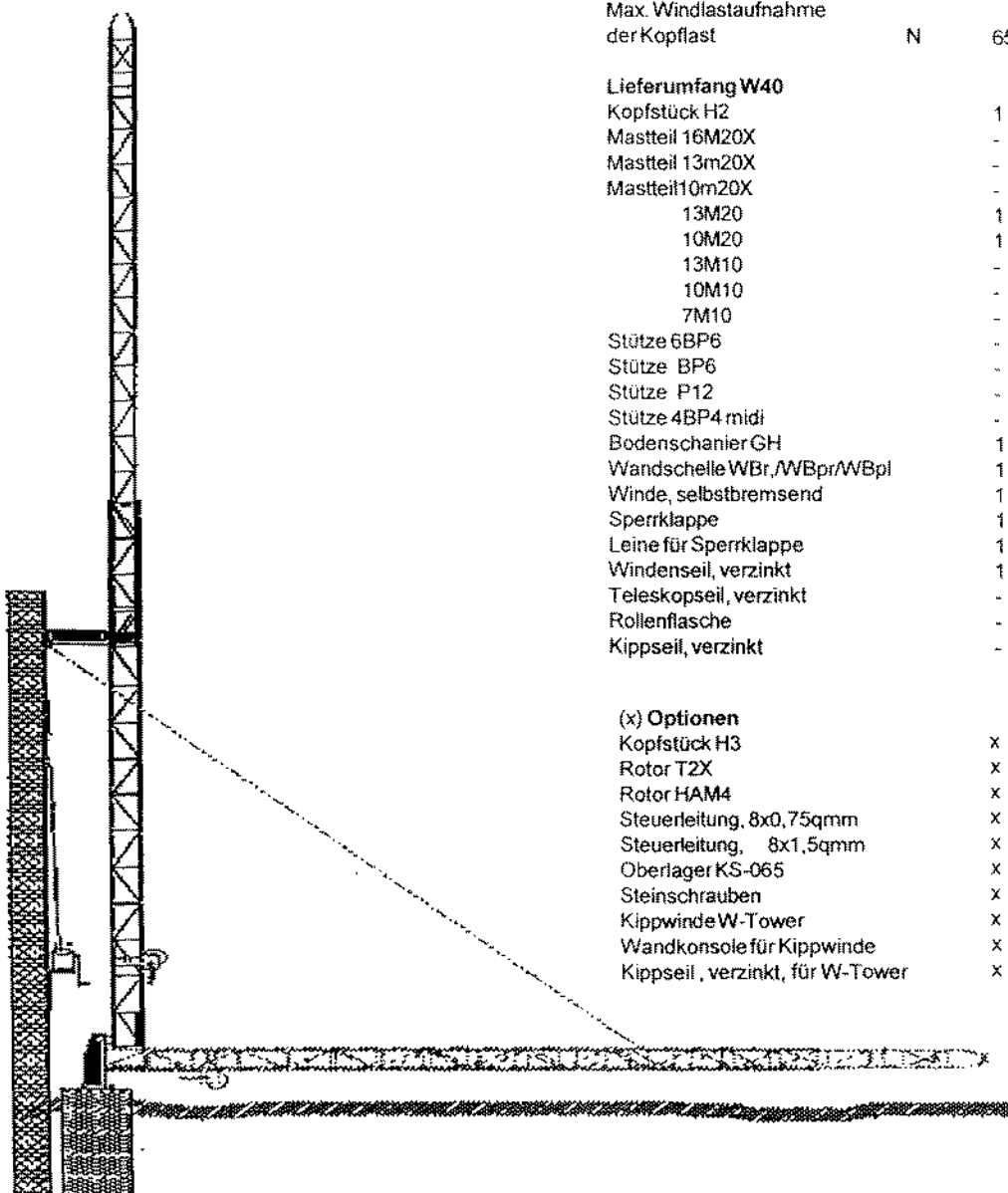

Höhe, ausgefahren	m	12
Höhe, eingefahren	m	8,2
Höhe Stütze	m	0,5
Teillängen vom Drehpunkt	m	-
Mastteile, Anzahl	St.	2
Gesamtgewicht Mastteile	kg	150
Gewicht Stütze	kg	30
Fundamentmaße LxBxH	m	0,8/0,8/1
Beton-Mischung	Bn	150
Steinschrauben, Anzahl	St	6
Abmessungen	mm	M20x600
Abstände, Mitte/Mitte	mm	n. Zeichn.
herausragender Teil	mm	50
Max. Windlastaufnahme der Kopflast	N	650

Lieferumfang W40

Kopfstück H2	1
Mastteil 16M20X	-
Mastteil 13m20X	-
Mastteil 10m20X	-
13M20	1
10M20	1
13M10	-
10M10	-
7M10	-
Stütze 6BP6	-
Stütze BP6	-
Stütze P12	-
Stütze 4BP4 midi	-
Bodenschanier GH	1
Wandschelle WBr, WBpr/WBpl	1
Winde, selbstbremsend	1
Sperrklappe	1
Leine für Sperrklappe	1
Windenseil, verzinkt	1
Teleskopseil, verzinkt	-
Rollenflasche	-
Kippseil, verzinkt	-

(x) Optionen

Kopfstück H3	x
Rotor T2X	x
Rotor HAM4	x
Steuerleitung, 8x0,75qmm	x
Steuerleitung, 8x1,5qmm	x
Oberlager KS-065	x
Steinschrauben	x
Kippwinde W-Tower	x
Wandkonsole für Kippwinde	x
Kippseil, verzinkt, für W-Tower	x

17m	Höhe, ausgefahren	m	9
	Höhe, eingefahren	m	5
	Höhe Stütze	m	1,3
16	Teillängen vom Drehpunkt	m	1,3/3,7
	Mastteile, Anzahl	St.	3
	Gesamtgewicht Mastteile	kg	95
15	Gewicht Stütze	kg	60
	Fundamentmaße LxBxH	m	1,2/1,2/1
	Beton-Mischung	Bn	150
14	Steinschrauben, Anzahl	Stk.	4
	Abmessungen	mm	m24x800
	Abstände, Mitte/Mitte	mm	457
13	herausragender Teil	mm	100
12	Max. Windlastaufnahme der Kopflast	N	900
	Lieferumfang BP30midi		
11	Kopfstück H2		1
	Mastteil 16M20X		-
	Mastteil 13m20X		-
	Mastteil10m20X		-
10	13M20		-
	10M20		-
	13M10		1
	10M10		1
9	7M10		1
	Stütze 6BP6		-
8	Stütze BP6		-
	Stütze P12		-
	Stütze 4BP4 midi		1
	Bodenschanier GH		-
7	Wandschelle WBr /WBpr/WBpl		-
	Winde, selbstbremsend		2
	Sperrklappe		1
	Leine für Sperrklappe		1
6	Windenseil, MIDI, verzinkt		1
	Teleskopseil, MIDI, verzinkt		1
	Rollenflasche		1
5	Kippseil, MIDI, verzinkt		1
4			
3			
2			
1			
0			
	(x) Optionen		
	Kopfstück H3		-
	Rotor T2X		-
	Rotor HAM4		x
	Steuerleitung, 8x0,75qmm		x
	Steuerleitung, 8x1,5qmm		x
	Oberlager KS-065		x
	Steinschrauben		x
	Kippwinde W-Tower		-
	Wandkonsole für Kippwinde		-
	Kippseil, verzinkt, für W-Tower		-
	Seile in Edelstahl		x

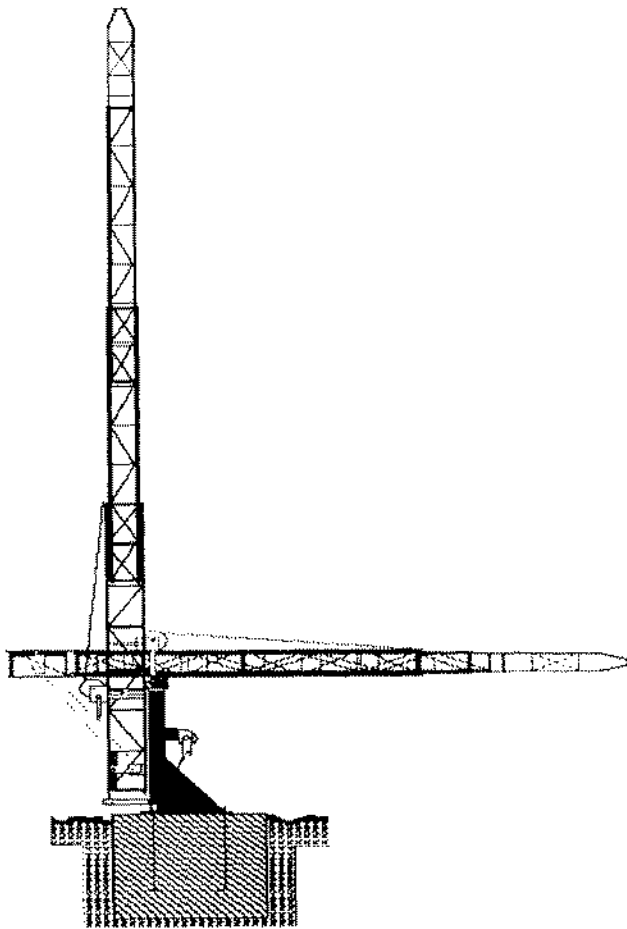

17m

16

15

14

13

12

11

10

9

8

7

6

5

4

3

2

1

0

Der VERSATOWER EBP 33 hat die gleichen Konstruktions-Merkmale wie der 12m-Mast BP40, nur die Längen der beiden Mast-schüsse sind statt 6,4 m auf 5,0m gekürzt. Dadurch wird die maximale Höhe auf unter 10m begrenzt. Ein VERSATOWER mit einer maximalen Höhe unter 10m erfordert keine Baugenehmigung, außer in Hamburg und Hessen. Eine formlose Bauanzeige an das zuständige Bauamt geschickt, Postkarte genügt, hier ein Text-beispiel:

Bauanzeige: Hiermit gebe ich Ihnen die Errichtung eines Antennen-trägers bekannt, maximale Höhe 9,9m, Standort, Anschrift. Ich bitte um Kenntnisnahme, Datum, Unterschrift.

Es entfallen damit die Kosten der Baugenehmigung, des statischen Nachweises und dessen Zweitrechnung. Für diese Ersparnis können Sie das Fundament gießen lassen. Die gegen den BP40 um 2 Meter geringere Masthöhe ist für die Raumwellen-Ausbreitung bei Kurz-welle ohne wesentliche Bedeutung.

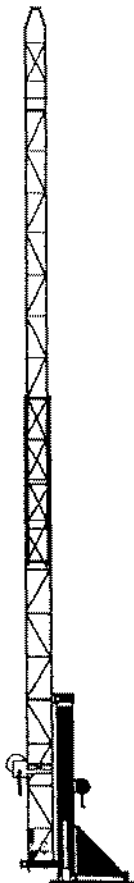

Technische Daten

Höhe, ausgefahren	m	9,9
Höhe, eingefahren	m	6,6
Höhe Stütze	m	1,9
Teillängen vom Drehpunkt	m	1,8/4,8
Mastteile, Anzahl	Stk.	2
Gesamtgewicht Mastteile	kg	115
Gewicht Stütze	kg	150
Fundamentmaße LxBxH	m	1,5 x 1,5 x 1
Beton-Mischung	Bn	Bn 150
Befestigungsschrauben	Stk.	4
Fundament: Steinschrauben	mm	M24 x 800
Flachdach: Maschinenschrauben		M24 x Deckendicke
Abstände, Mitte/Mitte	mm	760
herausragender Teil	mm	100
Max. Windlastaufnahme der Kopfplast	N	1.000

Lieferumfang EPB33

Kopfstück H2	Stk.	1
13M15-Mastschuß		1
10M15-Mastschuß		1
Stütze BP6		1
Winde, selbstbremsend		2
Sperrklappe		1
Leine für Sperrklappe		1
Windenseil, verzinkt		1
Rollflasche		1
Kippseil, verzinkt		1

Lieferung: frachtfrei bis zum Ihnen nächstgelegenen Güterbahnhof in Deutschland, nach Bahncomputer. Der Flächenfracht-Spediteur bringt die Sendung bis zu Ihrem Wohnsitz (Rollgeld geht zu Ihren Lasten).

Fundamentplan

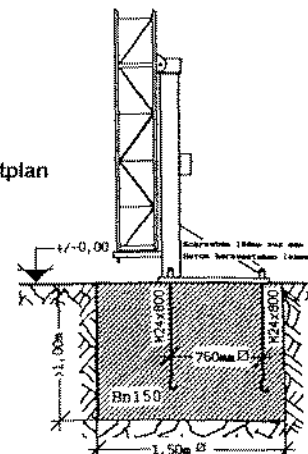

Versatower[®]

In Deutschland benötigen Sie für Antennenträger über 10 Meter grundsätzlich eine Baugenehmigung. Voraussetzung für dieses Verfahren ist die Vorlage einer entsprechenden STATIK. Von der Baubehörde werden Sie dann aufgefordert zusätzlich eine PRÜFSTATIK erstellen zu lassen. Hierfür entstehen weitere Kosten in Höhe von € 450.- bis € 1.100.-.

Statik und Prüfstatik benötigen Sie nicht beim **Versatower[®]**, weil diese Masten

TYPENGEPRÜFT

sind. Dieses Prüfzeugnis hat in allen Bundesländern Gültigkeit.

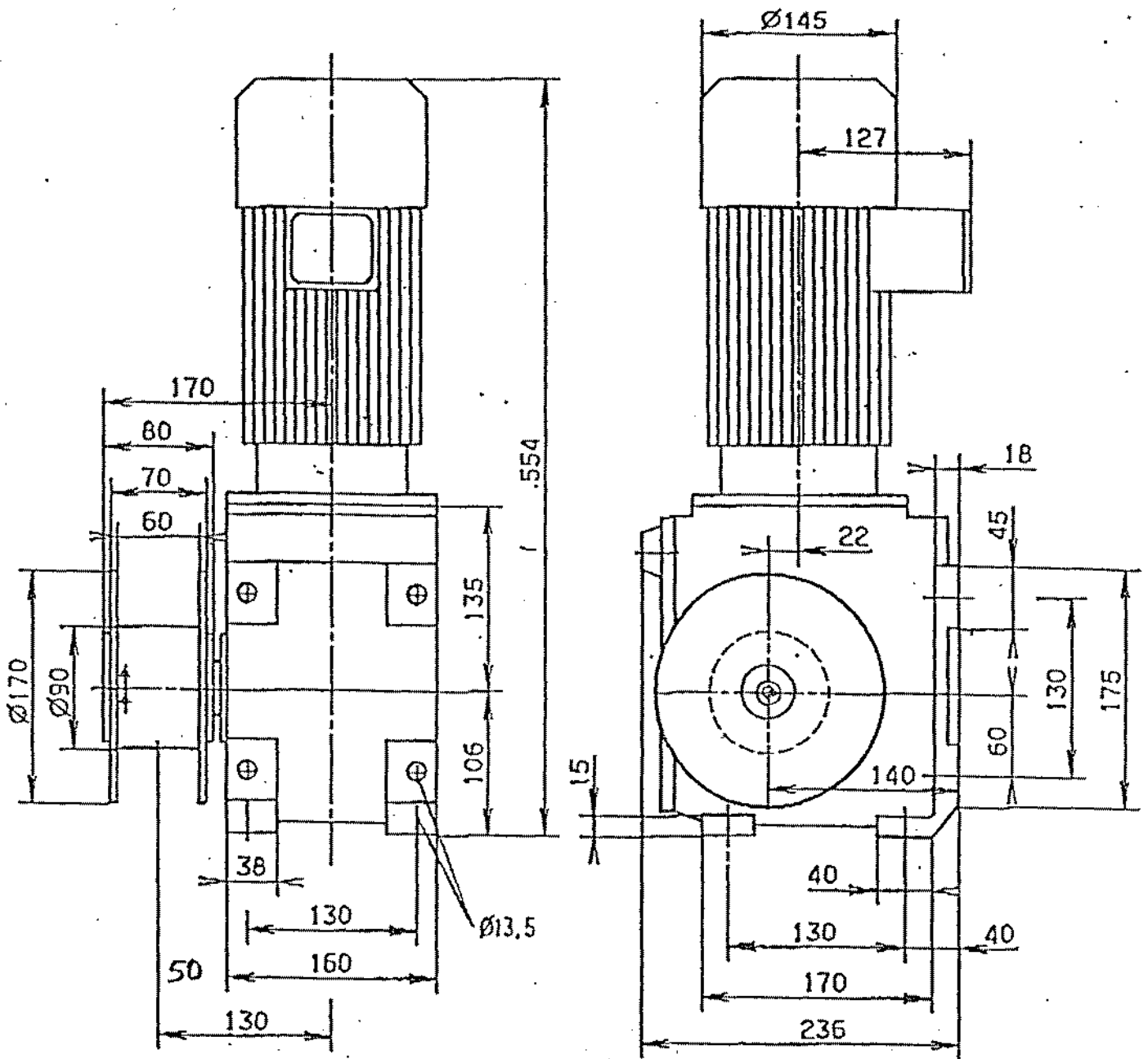

Triebwerkgruppe: 10m nach DIN 15020

Zugkraft 1. Lage 500 daN

5. Lage 335 daN

nutzbare Seilaufnahme: 1. Seillage 1,6 m

5. Seillage 15 m

Seildurchmesser: 6 mm

empf. Seil: 6 DIN 3060-FE-zrk 1770 sZ-spa

mittl. Seilgeschwindigkeit: 6 m/min

Lastsicherung: Bremsmotor

Antrieb: Schneckengetriebe mit angeb. Drehstrom-Bremsmotor

0,55 kW, 230/400 V, In=1,75A bei 400V, 50 Hz,

Isol.Kl. B, Bremsse 230 V, 50 Hz

Schutzart: IP 54

Einschaltdauer S3-40%

Für einwandfreie Seilspulung - max. Seilabweichungswinkel 3°

Elektrische Seilwinde für VERSATOWER

Bestellnummer: FR 9547

Preis: EURO 1.964,00
(inkl. 16% MWSt.)

hofi HF-Technik GmbH & Co. KG

D - 91614 Mönchsroth

Telefon: 09853 - 1003

Telefax: 09853 - 1005

e-mail: info@hofi.de

http://www.hofi.de